

# Lifty



**200** KG  
maxi

CE



## Edition déc 2022 :

Tous droits réservés, y compris la reproduction de tout ou partie et sous quelque forme que ce soit de cette notice sans l'autorisation écrite de la société HMS-VILGO sauf pour l'usage personnel de l'utilisateur. HMS-VILGO modifie régulièrement les informations contenues dans cette notice, ces dernières sont incluses dans les nouvelles éditions. Ceci ne pourrait sans aucune manière engager la société HMS-VILGO.

## Avertissement :

Les photographies de cette notice ne sont pas contractuelles.  
HMS-VILGO se réserve le droit de modifier les produits présentés à tout moment.

## SOMMAIRE

<b>1. PREAMBULE</b> .....	page 4
<b>2. DESCRIPTIF</b> .....	page 4-7
2.1. Destination du <i>Lifty</i>	
2.2. Description générale	
2.3. Caractéristiques techniques	
2.4. Dimensions	
2.5. Etiquetage	
<b>3. MONTAGE DU LIFTY</b> .....	page 7-14
3.1. Contenu de l'emballage 1ère mise en service	
<i>Feuillet central détachable :</i>	
<b>CONTROLES PRECONISES</b> .....	page 9
<b>EVALUATION DU NOMBRE DE CYCLE DU LEVE PERSONNE</b> .....	page 10
<b>CARNET D'ENTRETIEN</b> .....	page 11
<b>LISTE DES PIECES DETACHEES</b> .....	page 12
3.2. Montage du <i>Lifty</i> (page 13)	
3.3. Branchements	
3.4. Démontage en 2 parties	
<b>4. UTILISATION</b> .....	page 14-17
4.1. Première mise en service	
4.2. Utilisation du <i>Lifty</i>	
4.3. Sécurité	
4.4. Fonctionnement du boîtier de contrôle, charge des batteries	
4.5. Conditions de stockage	
<b>5. ENTRETIEN ET MAINTENANCE</b> .....	page 17-18
5.1. Entretien périodique hebdomadaire	
5.2. Entretien annuel	
5.3. Garantie	
5.4. Mise au rebut	

# 1. PREAMBULE



## **Avant toute utilisation :**

- 1- Lire la notice : elle vous explique comment utiliser le produit en toute sécurité et doit être mise à disposition du personnel soignant.**
- 2- Nettoyer / désinfecter le produit (se reporter au chapitre 5).**
- 3- Raccorder le Lifty au réseau électrique (se reporter au paragraphe 4.5).**
- 4- Assurez-vous du bon fonctionnement de toutes les fonctions.**

L'utilisation du lève personne *Lifty* est réservée à un personnel habilité ayant parfaitement lu et compris l'ensemble de ce manuel d'utilisation.

L'utilisation du *Lifty* doit se faire en permanence sous la surveillance d'une personne apte à assurer le patient en cas de défaillance de celui-ci ou du *Lifty*.

L'utilisation du *Lifty* implique le respect strict des consignes de maintenance précisées dans le paragraphe « entretien ». En cas de suspicion de dysfonctionnement du *Lifty*, il convient avant toute utilisation sur un patient d'appeler le SAV HMS-VILGO pour un diagnostic.

Le non-respect de tous ces avertissements affranchit HMS-VILGO de toute responsabilité en cas d'incident mettant en cause le *Lifty*.

Ce manuel d'instruction contient des informations techniques nécessaires à la bonne utilisation de ce produit. Ces données ont été minutieusement vérifiées par la société HMS-VILGO. Cette liste n'est pas exhaustive, les éventuelles erreurs ou omissions persistantes ne pourront en aucun cas mettre en cause la responsabilité de HMS-VILGO.

# 2. DESCRIPTIF DU LIFTY

## 2.1. DESTINATION

---

Le *Lifty* est un lève personne destiné au transfert des patients à mobilité réduite :

- dans le cadre d'une hospitalisation à domicile pour le transfert d'une personne vers un fauteuil, un siège WC, ou une chaise,
- dans le cadre d'une structure hospitalière légère,
- dans le cadre d'une collectivité (maison de retraite, de repos).

Il ne doit en aucun cas être utilisé en extérieur ni sur une surface possédant une déclivité de nature à déséquilibrer le *Lifty* lors du transfert du patient (>5°).

## 2.2. DESCRIPTION GENERALE

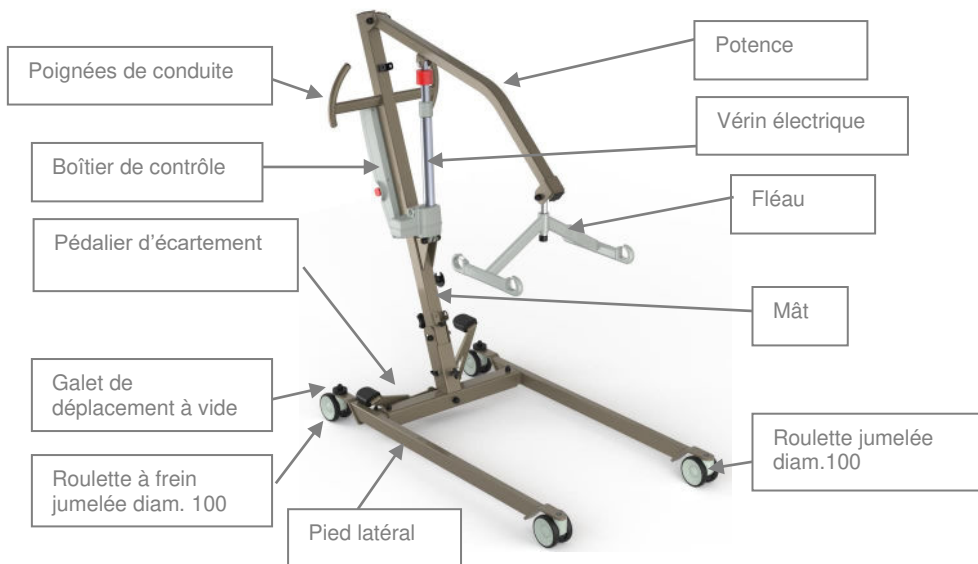

## 2.3. CARACTERISTIQUES TECHNIQUES

Matériau : acier  
 Finition : peinture époxy  
 Classe: I  
 Poids total : 39 kg

Poids maxi du patient : 200 kg

Classe de protection électrique :  Equipement de classe II

Parties appliquées :  Type B

Equipements électriques conformes à la NF EN 60 601-1 et la NF EN 60 601-1-2

Facteur de service : 2 min./18 min. (10%)  
 Alimentation : 230V ~ 50 HZ  
 Alimentation du vérin : 24 V CC  
 Temps de charge batterie : 15 h  
 Autonomie batterie : 30 cycles environ  
 Puissance acoustique maximale : 48 dB  
 Protection de l'équipement électrique : Télécommande : IP X4  
 Boîtier de contrôle : IPX4  
 Vérin : IP X6

## 2.4. DIMENSIONS

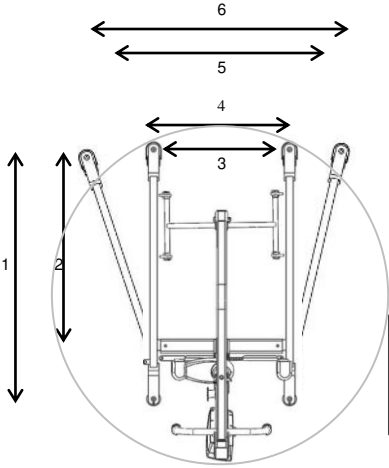

### Caractéristiques dimensionnelles de la base

1 - Longueur externe maximale :	1185 mm
2 - Longueur interne maximale :	910 mm
3 - Largeur interne minimale :	600 mm
4 - Largeur externe minimale :	740 mm
5 - Largeur interne maximale :	1070 mm
6 - Largeur externe maximale :	1220 mm
7 - Garde au sol minimale :	40 mm
8 - Hauteur maximale avant :	110 mm
9 - Hauteur maximale arrière :	130 mm
10 - Diamètre de giration :	1450 mm

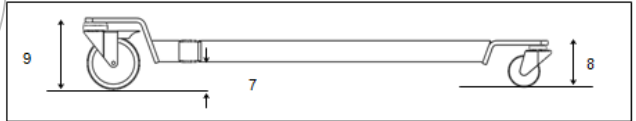

### Ecart de levage / portée de levage / hors tout :

1 - Portée de levage au point du CSP le plus haut :	730 mm
2 - Ecart de levage (3-4):	1065 mm
3 - Hauteur maximale du CSP :	1975 mm
4 - Hauteur minimale du CSP :	910 mm
5 - Hauteur du CSP à la portée maximale de levage :	1340 mm
6 - Portée de levage au point du CSP le plus bas :	870 mm
7 - Portée maximale de levage :	960 mm
8 - Hauteur sol / crochets en position basse :	720 mm
9 - Hauteur sol / crochets en position haute :	1780 mm
10 - Hauteur hors tout en position basse :	1370 mm
11 - Hauteur hors tout en position haute :	2050 mm
12 - Longueur hors tout :	1450 mm
13 - Hauteur sol / poignée :	1150 mm

\* CSP : Point central de suspension

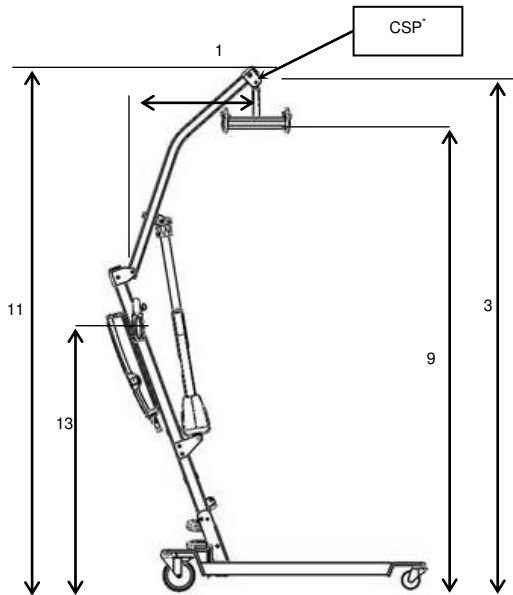
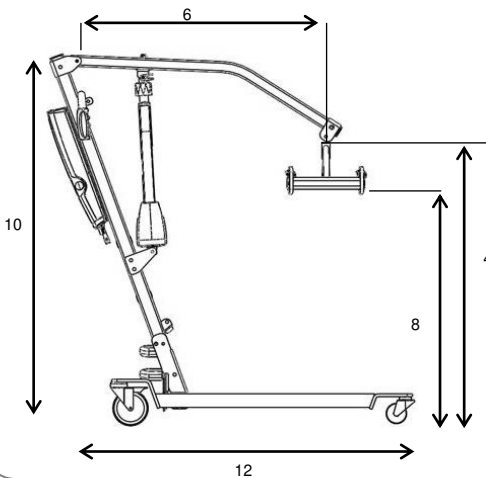

## 2.5. ETIQUETAGE

---

Cette étiquette vous permet :



- d'avoir tous les renseignements nécessaires pour effectuer une demande d'intervention SAV grâce au numéro de série et à la référence.
- d'assurer la traçabilité du dispositif médical.

Elle vous indique également la charge de fonctionnement en sécurité.

Les étiquettes sont au nombre de 3 : 1 apposée sur l'embase du *Lifty*, 1 sur le vérin, 1 sur le boîtier de contrôle batterie.

### Marquage CE

Par le biais de ce marquage, la société HMS-VILGO atteste en son nom que le lève personne *Lifty* est conforme à la directive européenne 89/336 relative à la compatibilité électromagnétique, ainsi qu'au règlement UE 2017/745 relatif aux dispositifs médicaux.

## 3. MONTAGE DU LIFTY

### 3.1. CONTENU DE L'EMBALLAGE

Les éléments suivants composent le carton :

Le lève personne *Lifty* dans sa position repliée :



1 carton contenant :



Boîtier de contrôle (x1)



Vis de fixation  
CHC 6x80 (x2)



Clé 6 pans de 5  
(x1)



kit anti-arrachement  
câbles (x1)



Télécommande  
(x1)



Câble secteur  
(x1)



## CONTROLES PRECONISES

Les souleve personnes répondent à la norme EN 10535 qui impose de pouvoir effectuer 11000 cycles complets dans le cadre des utilisations variées auxquelles ils peuvent être soumis. De manière à être certains que le souleve personne est utilisé dans le cadre décrit par la norme, et par nos spécifications et préconisations, nous souhaitons attirer votre attention sur l'importance d'un contrôle et d'une maintenance régulière. Nous déclinons toute responsabilité pour des dommages liés à une utilisation anormale ou au dépassement du nombre de cycles, ou liés à une modification apportée au dispositif ou à un remplacement par des pièces qui ne seraient pas d'origine. Vous trouverez en pages 9, 10, 11 et 12 les éléments nécessaires à vos démarches de contrôle et de maintenance des souleve personnes HMS-VILGO.

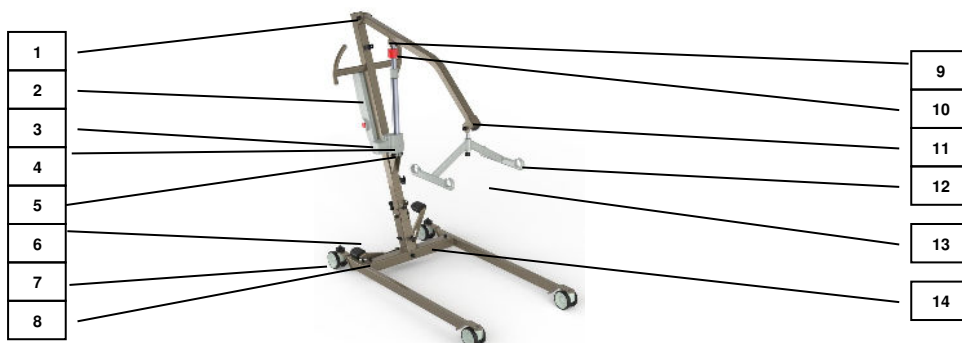

	Élément à contrôler	Contrôles à effectuer <i>Périodicité : au moins une fois par an et avant chaque mise en location.</i>	* A remplacer tous les 11 000 cycles
1	Liaison mât / potence	- Contrôle du niveau d'usure des bagues laiton - Contrôle du niveau d'usure de l'axe de fixation - Contrôle de présence et de montage correct des écrous frein - Contrôle des soudures de la chape de liaison	✓
2	Boîtier de contrôle	- Contrôle de fonctionnement de l'arrêt d'urgence - Contrôle de la charge des batteries	
3	Câblage de l'équipement électrique	- Contrôle des câbles (pincement, état des fiches, coupures ...)	
4	Vérin	- Contrôle de fonctionnement en charge	
5	Liaison vérin / mât	- Contrôle du niveau d'usure de la vis de fixation - Contrôle de présence et de montage correct de l'écrou frein - Contrôle soudure de la chape de fixation du mât	✓
6	Pédalier	- Contrôle de fonctionnement - Contrôle du niveau d'usure des fixations de biellettes	
7	Roues	- Contrôle du dispositif de freinage - Contrôle serrage et fixation des roues	
8	Liaison pied latéral / pied transversal	- Contrôle du niveau d'usure de la fixation (vis écrou + rondelles laiton)	✓
9	Liaison vérin / potence	- Contrôle de présence et de montage correct de l'axe et de l'anneau de sécurité	✓
10	Débrayage d'urgence	- Contrôle de fonctionnement débrayage électrique (boîtier de contrôle) - Contrôle de fonctionnement débrayage mécanique (vérin)	
11	Liaison potence / axe de fléau	- Contrôle de présence et de montage correct de l'écrou frein - Contrôle de l'usure de la vis de fixation - Contrôle de l'usure de la bague laiton d'axe de fléau - Contrôle des soudures de la chape de fixation	✓
12	Crochets	- Contrôle présence de la vis de fixation sur les 4 crochets - Contrôle présence et fonctionnement des linguets de sécurité	
13	Sangle	- Contrôle des coutures	
14	Liaison mât / pied transversal	- Contrôle du vissage correct de l'axe sur la traverse et du verrouillage avec la goupille de sécurité. - Contrôle du niveau d'usure de l'axe. - Contrôle des soudures du support mât - Contrôle de la liaison axe écrous frein (présence, usure et montage)	✓

\* Se reporter au tableau en page 12 pour déterminer la liste des pièces détachées nécessaires

## EVALUATION DU NOMBRE DE CYCLES DE FONCTIONNEMENT DU LÈVE PERSONNE

Ce tableau permet de déterminer s'il est nécessaire de remplacer les axes et pièces d'usure du lève personne, en fonction de sa date de mise en service et du nombre de cycles effectués par jour.

Vieillesse du soulève personne mesurée en années										
Nbre de cycles / jour	1	2	3	4	5	6	7	8	9	10
1	365	730	1095	1460	1825	2190	2555	2920	3285	3650
2	730	1460	2190	2920	3650	4380	5110	5840	6570	<b>7300</b>
3	1095	2190	3285	4380	5475	6570	<b>7665</b>	<b>8760</b>	<b>9855</b>	<b>10950</b>
4	1460	2920	4380	5840	7300	<b>8760</b>	<b>10220</b>	<b>11680</b>	<b>13140</b>	<b>14600</b>
5	1825	3650	5475	7300	<b>9125</b>	<b>10950</b>	<b>12775</b>	<b>14600</b>	<b>16425</b>	<b>18250</b>
6	2190	4380	6570	<b>8760</b>	<b>10950</b>	<b>13140</b>	<b>15330</b>	<b>17520</b>	<b>19710</b>	<b>21900</b>
7	2555	5110	<b>7665</b>	<b>10220</b>	<b>12775</b>	<b>15330</b>	<b>17885</b>	<b>20440</b>	<b>22995</b>	<b>25550</b>
8	2920	5840	<b>8760</b>	<b>11680</b>	<b>14600</b>	<b>17520</b>	<b>20440</b>	<b>23360</b>	<b>26280</b>	<b>29200</b>
9	3285	6570	<b>9855</b>	<b>13140</b>	<b>16425</b>	<b>19710</b>	<b>22995</b>	<b>26280</b>	<b>29565</b>	<b>32850</b>
10	3650	<b>7300</b>	<b>10950</b>	<b>14600</b>	<b>18250</b>	<b>21900</b>	<b>25550</b>	<b>29200</b>	<b>32850</b>	<b>36500</b>
11	4015	<b>8030</b>	<b>12045</b>	<b>16060</b>	<b>20075</b>	<b>24090</b>	<b>28105</b>	<b>32120</b>	<b>36135</b>	<b>40150</b>
12	4380	<b>8760</b>	<b>13140</b>	<b>17520</b>	<b>21900</b>	<b>26280</b>	<b>30660</b>	<b>35040</b>	<b>39420</b>	<b>43800</b>
13	4745	<b>9490</b>	<b>14235</b>	<b>18980</b>	<b>23725</b>	<b>28470</b>	<b>33215</b>	<b>37960</b>	<b>42705</b>	<b>47450</b>
14	<b>5110</b>	<b>10220</b>	<b>15330</b>	<b>20440</b>	<b>25550</b>	<b>30660</b>	<b>35770</b>	<b>40880</b>	<b>45990</b>	<b>51100</b>
15	<b>5475</b>	<b>10950</b>	<b>16425</b>	<b>21900</b>	<b>27375</b>	<b>32850</b>	<b>38325</b>	<b>43800</b>	<b>49275</b>	<b>54750</b>
16	<b>5840</b>	<b>11680</b>	<b>17520</b>	<b>23360</b>	<b>29200</b>	<b>35040</b>	<b>40880</b>	<b>46720</b>	<b>52560</b>	<b>58400</b>
17	<b>6205</b>	<b>12410</b>	<b>18615</b>	<b>24820</b>	<b>31025</b>	<b>37230</b>	<b>43435</b>	<b>49640</b>	<b>55845</b>	<b>62050</b>
18	<b>6570</b>	<b>13140</b>	<b>19710</b>	<b>26280</b>	<b>32850</b>	<b>39420</b>	<b>45990</b>	<b>52560</b>	<b>59130</b>	<b>65700</b>
19	<b>6935</b>	<b>13870</b>	<b>20805</b>	<b>27740</b>	<b>34675</b>	<b>41610</b>	<b>48545</b>	<b>55480</b>	<b>62415</b>	<b>69350</b>
20	<b>7300</b>	<b>14600</b>	<b>21900</b>	<b>29200</b>	<b>36500</b>	<b>43800</b>	<b>51100</b>	<b>58400</b>	<b>65700</b>	<b>73000</b>
21	<b>7665</b>	<b>15330</b>	<b>22995</b>	<b>30660</b>	<b>38325</b>	<b>45990</b>	<b>53655</b>	<b>61320</b>	<b>68985</b>	<b>76650</b>
22	<b>8030</b>	<b>16060</b>	<b>24090</b>	<b>32120</b>	<b>40150</b>	<b>48180</b>	<b>56210</b>	<b>64240</b>	<b>72270</b>	<b>80300</b>
23	<b>8395</b>	<b>16790</b>	<b>25185</b>	<b>33580</b>	<b>41975</b>	<b>50370</b>	<b>58765</b>	<b>67160</b>	<b>75555</b>	<b>83950</b>
24	<b>8760</b>	<b>17520</b>	<b>26280</b>	<b>35040</b>	<b>43800</b>	<b>52560</b>	<b>61320</b>	<b>70080</b>	<b>78840</b>	<b>87600</b>
25	<b>9125</b>	<b>18250</b>	<b>27375</b>	<b>36500</b>	<b>45625</b>	<b>54750</b>	<b>63875</b>	<b>73000</b>	<b>82125</b>	<b>91250</b>
26	<b>9490</b>	<b>18980</b>	<b>28470</b>	<b>37960</b>	<b>47450</b>	<b>56940</b>	<b>66430</b>	<b>75920</b>	<b>85410</b>	<b>94900</b>
27	<b>9855</b>	<b>19710</b>	<b>29565</b>	<b>39420</b>	<b>49275</b>	<b>59130</b>	<b>68985</b>	<b>78840</b>	<b>88695</b>	<b>98550</b>
28	<b>10220</b>	<b>20440</b>	<b>30660</b>	<b>40880</b>	<b>51100</b>	<b>61320</b>	<b>71540</b>	<b>81760</b>	<b>91980</b>	<b>102200</b>
29	<b>10585</b>	<b>21170</b>	<b>31755</b>	<b>42340</b>	<b>52925</b>	<b>63510</b>	<b>74095</b>	<b>84680</b>	<b>95265</b>	<b>105850</b>
30	<b>10950</b>	<b>21900</b>	<b>32850</b>	<b>43800</b>	<b>54750</b>	<b>65700</b>	<b>76650</b>	<b>87600</b>	<b>98550</b>	<b>109500</b>

Continuer l'utilisation et l'entretien périodique hebdomadaire du lève personne

**Prévoir le remplacement des axes et des pièces d'usure**

**\* Remplacer axes et pièces d'usure**

















\* Se reporter à la liste des pièces détachées en page 12

### CARNET D'ENTRETIEN

<b>REFERENCE LEVE MALADE :</b>		
N° de série :		Date de mise en service :

<b>DATE / Nbre de cycles évalués</b>	<b>OPERATIONS DE MAINTENANCE ET CONTROLES QUALITE</b>	<b>NOM et VISA</b>

**LISTE DES PIECES DETACHEES**

Pièce	Désignation	Code article	Qtité	Emplacement	Remplacement à 11 000 cycles
	Vérin LA40 - 8700N	A501648	1	/	
	Boîtier de contrôle CBJH1	A501662	1	/	
	Télécommande HB 31	A501217	1	/	
	Axe Ø12xlg103 ZI + Bouton de serrage helico femelle M8 Goupille Béta Lifty4	A501651+ A501649 A501105	1 1 1	Liaison mât / pied transversal	✓
	Equerre fixation anneau	E501618	1		
	Axe articulation mât/pied Foldy Ø 10 Lg 64+20 Ecrou frein Ø 8 Rondelle Ø 8 fine	A501066 A001004 A001062	1 2 2		
	Axe épaulé verrouillage vérin/potence Anneau brisé	A501640 A001084	1 1	Liaison vérin / potence	✓
	Vis TH 12x70 classe 10.9 Ecrou frein Ø12 Rondelle Ø 12 ZI	A501250 A001080 A001088	1 1 2	Liaison potence / fléau	✓
	Axe de Fléau D28 Lg135 Lifty 4 Bague laiton Ø 28/22 LG 5	A501420 A501421	1 1		
	Axe bas verin pour Lifty/Homelift Fox	A501672	1	Liaison vérin / mat	✓
	Ecrou frein Ø 8 Rondelle Ø 8 fine	A001072 A001061	2 2		
	Rondelle laiton Ø 40-14.2-e2 Axe Lifty4 Ø14-M12-Lg91	A501404 A501402	2 1	Liaison mât / potence	✓
	Ecrou frein Ø 12 Rondelle Ø12 ZI	A001080 A001088	2 2		
	Rondelle laiton Ø 40/3.4 ou Rondelle laiton Ø 40/3	A001066 A001089	4	Liaison pied latéral / pied transversal	✓
	Douille pour pédale	A000840	4	Pédalier	✓
	Linguet crochet alu	A501665	4	Fléau	
	Roue AVD10 sans frein – Fox Vis métaux TFHC 10x70	A501364 A501629	2 2		
	Roue ar frein Homelift D100 ral 9002 Axe M10x20 roue ar D100	A501688 A501206	2 2		

## 3.2. MONTAGE DU LIFTY

1/ Déverrouiller l'axe en sortant la goupille.  
2/ Dévisser puis sortir l'axe et relever l'ensemble mât potence.

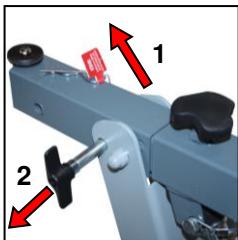

3-4 / Engager l'axe, et le visser jusqu'en butée.  
5/ Verrouiller l'axe à l'aide de la goupille de sécurité.

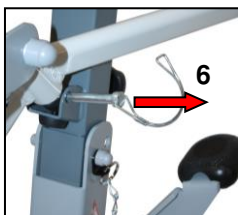
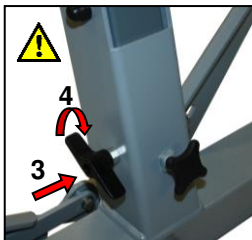

6/ Sortir la goupille clip qui maintient le fléau, et relever la potence,  
7/ Fixer la tête de vérin sur la potence en verrouillant l'axe épaulé à l'aide de l'anneau de sécurité.

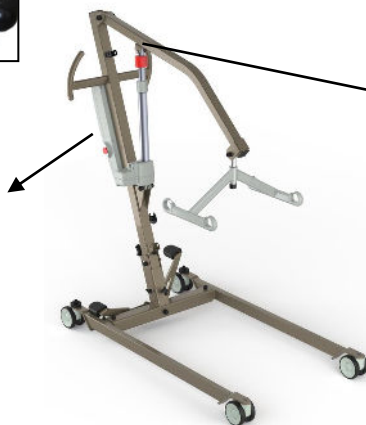
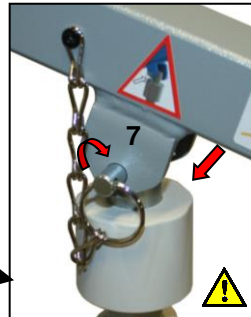

8 / Fixer le boîtier de contrôle au mât à l'aide des 2 vis CHC 6X80.  
9 / Brancher la fiche de la télécommande.  
10 / Brancher la fiche du vérin (voir chap. 3.3).

Votre lève personne est maintenant prêt à fonctionner.



### AVERTISSEMENTS IMPORTANTS :

- NE JAMAIS UTILISER L'APPAREIL SANS AVOIR VERROUILLÉ L'AXE DE FIXATION DU MAT AVEC LA GOUPILLE DE SECURITE.



- AVANT TOUTE UTILISATION VERIFIER QUE L'AXE DE FIXATION DU VERIN SOIT CORRECTEMENT POSITIONNÉ ET VERROUILLÉ AVEC L'ANNEAU DE SECURITE.



### 3.3. BRANCHEMENTS

#### 3.3.1 Brancher/verrouiller la prise câble vérin

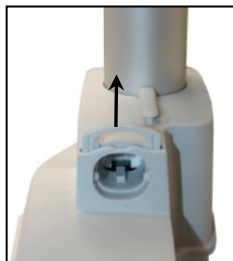

1/ Sortir le clip de verrouillage.

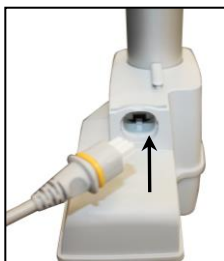

2/ Positionner la prise câble et appuyer dessus pour l'enfoncer dans le logement.

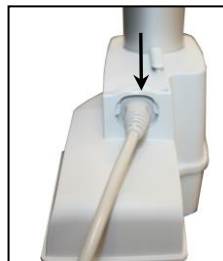
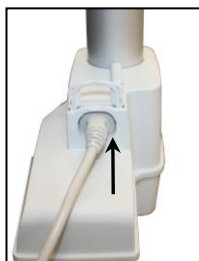

3/ Pousser le clip de verrouillage jusqu'en butée.

#### 3.3.2 Kit anti-arrachement câbles

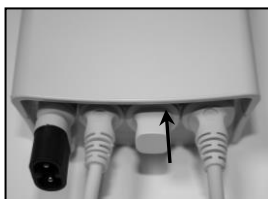

1/ Après avoir broché le câble de télécommande et de vérin, positionner l'obturateur.

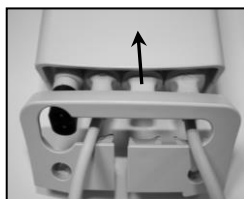

2/ Positionner le capot anti-arrachement en faisant passer les câbles par l'ouverture.

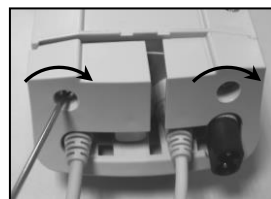

3/ Visser le capot au boîtier de contrôle à l'aide d'un tournevis cruciforme.

### 3.4. DEMONTAGE EN 2 PARTIES



Pour faciliter les manutentions du produit, Le Lifty peut être démonté en 2 parties :

Pour cela dévisser totalement la molette située l'arrière du mât et soulever l'ensemble mât/potence jusqu'à le sortir du fourreau.



**Après remontage du produit et avant toute utilisation vérifier que cette molette soit toujours correctement serrée.**

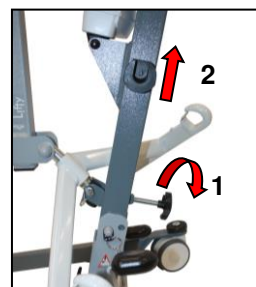

## 4. UTILISATION

### 4.1. PREMIERE MISE EN SERVICE

Le bloc batterie fourni avec votre lève personne *Lifty* est livré chargé. Celui-ci est donc immédiatement opérationnel. Vérifiez toutefois que le montage du soulève personne a été réalisé correctement comme indiqué au paragraphe 3, et réalisez un essai à vide pour vous familiariser avec les fonctions du lève personne.

## 4.2. UTILISATION DU LIFTY

### 4.2.1 Installation de la sangle :

Rappel : Votre sangle possède plusieurs positions de réglages. Il est sous la responsabilité de l'utilisateur de l'appareil de veiller au réglage adéquat des différents éléments afin de ne pas blesser ou déséquilibrer le patient.

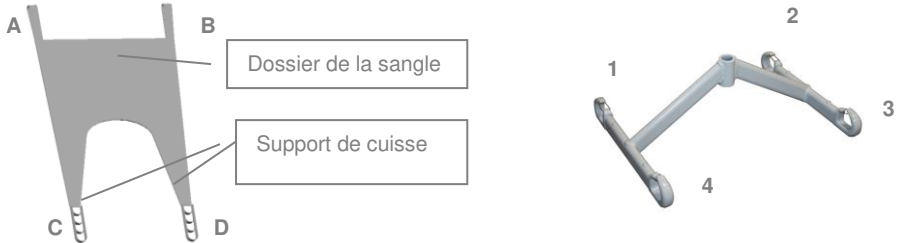

- 1/ Positionner le dossier de la sangle (partie large de la sangle) au niveau du dos de la personne à soulever de manière à avoir les 2 sangles d'accrochage A et B de part et d'autre de la personne.
- 2/ Accrocher chacune des sangles d'accrochage au fléau du souleve personne (A1 et B2- Sangle A sur crochet 1 et sangle B sur crochet 2).
- 3/ Faire passer le support de cuisse droit en soulevant légèrement la jambe droite de la personne.
- 4/ Faire passer le support de cuisse gauche en soulevant légèrement la jambe gauche de la personne.
- 5/ Croiser les 2 sangles support de cuisse.
- 6/ Accrocher chacune des sangles C et D aux crochets du fléau (C3 et D4).

→ Les différents points d'accrochage permettent de régler l'inclinaison de la personne transférée. Veiller à toujours accrocher les sangles A et B au même niveau de réglage (couleur identique). De la même manière, accrocher au même niveau de réglage les sangles 1 C et D.

### Précautions d'utilisation :

- Cette sangle a été conçue pour être utilisée avec les souleve malades de marque HMS-VILGO.
- Respecter le même réglage d'accrochage des sangles côté droit et gauche (code couleur).
- Ne jamais modifier le réglage de niveau d'accrochage des sangles lorsque le cycle de levage est en cours.
- Toujours s'assurer que la sangle soit bien crochétée sur le fléau et ne puisse être détachée par inadvertance.
- Ne jamais dépasser la charge maximale d'utilisation.
- Toujours utiliser des sangles dont la compatibilité a été vérifiée par HMS-VILGO (sangles référencées au catalogue).

### 4.2.2 Transfert du patient :

1/ **Avancer le Lifty de manière à avoir le fléau au dessus du patient à transférer** (en fonction de la configuration des lieux, refermer ou écarter les pieds latéraux pour accéder au plus près du patient).

2/ **Engager les freins**

3/ **Installer la sangle**

4/ **Actionner la télécommande (bouton gauche) pour déclencher la montée de la potence** (pendant le cycle de levage, veiller à ce que la sangle ne se coince pas et ne blesse pas le patient).

5/ **Désengager les freins pour réaliser le transfert.**

6/ **Actionner la télécommande (bouton droit) pour amorcer le cycle de descente.**

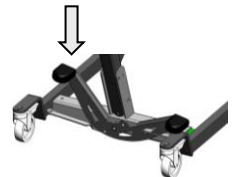

### 4.3. SECURITE

**Anti-écrasement** : le vérin du lève personne *Lifty* dispose d'une sécurité anti-écrasement. La descente de la potence sera ainsi stoppée par tout obstacle présent sur sa trajectoire.

**Arrêt d'urgence** : le lève personne *Lifty* possède un système d'arrêt d'urgence du vérin, positionné sur le boîtier de contrôle. Une pression sur le bouton d'arrêt d'urgence bloque les fonctions de montée et descente. Le déverrouillage du bouton d'arrêt d'urgence se fait en tournant le bouton rouge dans le sens des aiguilles d'une montre.



**Electrique** : blocage des fonctions de montée et descente lorsque le lève personne *Lifty* est relié au secteur pour mise en charge des batteries.

**Descente d'urgence** (à utiliser seulement en cas d'immobilisation du patient en position haute lorsqu'il est impossible de le descendre en actionnant la télécommande) : le lève personne *Lifty* est équipé de 2 systèmes de descente d'urgence permettant d'abaisser la tige de vérin.

#### 1/ Débrayage électrique du vérin :

Appuyer sur la flèche bleue située sous les voyants lumineux du boîtier de contrôle pour amorcer la descente du vérin. Cette fonction peut par exemple être utilisée en cas de dysfonctionnement de la télécommande.



#### 2/ Débrayage mécanique du vérin :

Il se réalise manuellement en tournant la bague grise à l'extrémité de la tige de vérin dans le sens des aiguilles d'une montre.

Cette fonction peut par exemple être utilisée en cas de dysfonctionnement du système électrique.



Lors d'une descente d'urgence, veillez à ce qu'une tierce personne assiste le patient durant l'intégralité de la manœuvre.

### 4.4. FONCTIONNEMENT DU BOITIER DE CONTROLE, CHARGE DES BATTERIES :

Si le niveau de charge est trop faible, une alarme sonore se déclenche (de manière constante) lorsque la télécommande est activée. La mise en charge des batteries est alors nécessaire.

Le boîtier de contrôle du soulève personne *Lifty* possède un chargeur intégré. Pour charger les batteries il suffit de brancher le cordon du boîtier de contrôle à une prise secteur.



Le *Lifty* doit être raccordé à un réseau conforme à la NFC 15-100 et NFC 15-211 (prise électrique 230V + Terre) pour la France et CEI 364 pour les autres destinations.

Vérifier que la tension d'alimentation du boîtier de contrôle, que vous pourrez trouver sur l'étiquette d'identification, correspond à la tension d'installation électrique de l'établissement.

Il est recommandé de raccorder l'appareil sur une installation électrique protégée par un disjoncteur différentiel de 30 mA maximum, conformément à la publication CEI 364-5-53.



. Attention, la charge des batteries est opérante seulement si l'arrêt d'urgence n'est pas enclenché.  
 . Le temps de charge des batteries est de l'ordre de 15h. Le voyant jaune clignote durant la charge puis devient fixe en fin de charge.

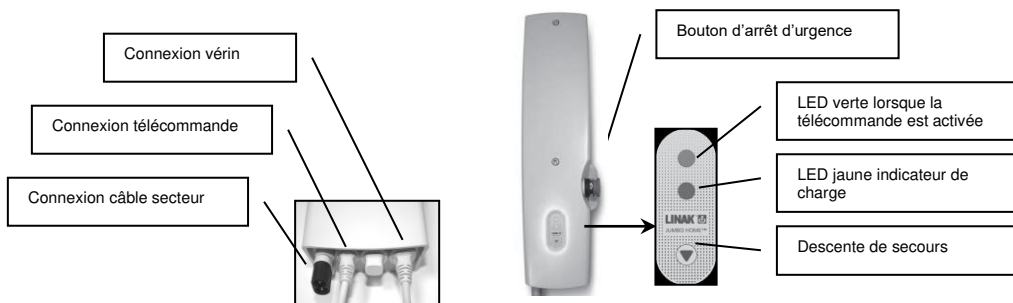

Pour prolonger la durée de vie de vos batteries, rechargez-les tous les soirs et en cas de non utilisation prolongée au moins une fois par mois.

## 4.5. CONDITIONS DE STOCKAGE ET DE MANUTENTION:

Le stockage du lève personne doit être réalisé à l'abri de l'humidité dans un local sec et tempéré (entre 5° et 40°). Effectuez une charge complète de la batterie avant toute période de non utilisation prolongée. La manutention et le stockage du lève personne doivent être réalisées de manière à éviter tout choc, chute ou détérioration du matériel. Le Lifty possède 3 galets permettant son stockage à la verticale.

## 5. ENTRETIEN ET MAINTENANCE

### 5.1 ENTRETIEN PERIODIQUE HEBDOMADAIRE

#### Sangle :

Contrôler visuellement l'état des coutures de la sangle : changer immédiatement toute sangle présentant des amorces de déchirure.

#### Fonction électriques :

Tester le fonctionnement du bouton d'arrêt d'urgence durant des phases de montée et de descente.  
 Contrôler visuellement l'état des enveloppes des câbles électriques.

Tester la sécurité anti-écrasement en interposant un obstacle sur la trajectoire de la potence durant sa descente.

#### Châssis :

Vérifier la bonne mise en place des systèmes de sécurité : anneau au niveau de l'axe de fixation vérin/potence et goupille au niveau de l'axe de fixation mât/traverse.  
 Vérifier La fixation de chaque roulette ainsi que le fonctionnement des freins sur les roues arrière.  
 Contrôler visuellement la géométrie générale du *Lifty* (pas de pièce tordue).  
 Vérifier que sur sol plan les 4 roues soient bien en appui.  
 Vérifier qu'il n'y ait pas de jeu entre la potence et le mât de l'appareil.

#### Nettoyage de la sangle:

Lavable en machine à 30°C - Pas de nettoyage à sec - Ne pas repasser

#### Nettoyage du Lifty:

Avant toute intervention sur le *Lifty*, le déconnecter du réseau électrique et retirer le boîtier de contrôle. Suivre le protocole de nettoyage suivant :

**1-Imprégner un non-tissé propre d'une solution de nettoyage adaptée (ANIOS DETERGENT DESINFECTANT SURFACES HAUTES ou autre produit équivalent).**

**Veiller à bien respecter les dosages indiqués sur les produits.**

**2-Essuyer toutes les surfaces du produit avec le non-tissé imprégné.**

**3-Laisser sécher.**

**ATTENTION:**

- Eviter le lavage et le rinçage "à grande eau"
- Pas de jet d'eau haute pression

**A PROSCRIRE IMPERATIVEMENT:**

- Alcool pur
- Acétone
- Perchloréthylène et trichloréthylène
- Tous solvants ou détergents
- Produits d'entretien abrasifs
- Toutes sortes de cires

## 5.2 ENTRETIEN ANNUEL

Il est recommandé de réaliser un contrôle complet annuel sur ce type de dispositif par une personne possédant les qualifications requises. Pour cela vous trouverez en pages centrales 9 à 12, un feuillet détachable présentant la liste des contrôles à réaliser sur votre souleve personne ainsi que le carnet d'entretien qui vous permettra d'y inscrire les différentes opérations de maintenance.

## 5.3 GARANTIE

Votre lève personne *Lifty* dispose d'un numéro de série. Ce numéro figure sur le châssis et sur chaque pièce électronique.

Pour bénéficier de la garantie vous devez retourner la pièce défectueuse, munie de son étiquette de numéro de série à votre revendeur, lequel prendra contact avec nous.

La durée contractuelle de garantie de ce produit est limitée à 5 ans pour les parties mécaniques et électriques (sauf batterie garantie 1 an).

**TOUT RETOUR DE PIECE SANS ETIQUETTE DE N° DE SERIE NE POURRA BENEFICIER DE LA GARANTIE.**

Ne sont également pas prises en charge par la garantie toute panne survenant suite à une utilisation anormale ou contraire aux spécifications et précautions d'emploi précisées dans la notice d'utilisation (choc dans le chargeur, fil coupé...).

Toute panne ou dysfonctionnement liés à une modification apportée au dispositif ou à un remplacement par des pièces qui ne seraient pas d'origine ne pourra faire l'objet d'une prise sous garantie.

## 5.4 MISE AU REBUT

Le recyclage en fin de vie des différents matériaux utilisés doit être effectué suivant les circuits adaptés (appareils électriques, métaux, plastiques, batteries) et selon la législation en vigueur.

La destruction des pièces défectueuses doit être confiée à des centres de traitement des déchets agréés.



*Cachet distributeur*



**Site de Lille** : Parc Eurasanté – 243 Rue Allendé  
59120 LOOS LEZ LILLE  
Tél : +33 (0)3 20 84 81 50 – Fax : + 33 (0)3 20 59 58 08

**Site de Bergerac** : Rte de Sainte Alvère - Creysse BP 212  
24102 BERGERAC Cedex  
Tel. : +33 (0)5 53 74 45 50 – Fax : +33 (0)5 53 63 06 07